

Varenummer: 12514800150100
Beskrivelse: KLEE-coil 514 800 150.100
M5 Stål hærdet, forz./gulkromat.

Mål

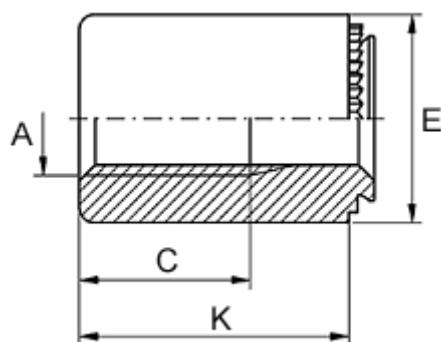

Anbefalet huldia. +0,05	= 6.35
Gevindlængde C	= 7.5
Højde K	= 14
Indvendigt gevind A	= M5
Mindsteafstand til kant	= 3.8
Pladetykkelse M	= 1,1 til 1,4
Udvendig diameter E	= 9